

Le protocole IP

(Z:\Polys\Internet RES\5.IP.fm- 24 janvier 2013 16:24)

PLAN

- Introduction à IP
- L'acheminement
- L'adressage
- La segmentation
- Le datagramme
- L'acheminement (suite)
- Conclusion

1. Introduction au protocole Internet

1.1. Présentation

- IP** : “Internet protocol”
- . Rfc 791 (standard, required)
 - . version 4 (septembre 1981)

Transmission de données :

- par paquet ⇒ “datagram”
- en mode non connecté (sans contexte : simple mais sans mécanisme de contrôle!)
- transparente
- “best effort”

Interconnexion :

- adressage
- acheminement

Homogénéisation :

- hétérogénéité (des stations, de leur localisation, des méthodes d'accès, des topologies, etc.)
- segmentation (fragmentation)
- minimum commun : simple, allégé, performant

1.2. Les équipements

Des stations hétérogènes, 

sur des infrastructures hétérogènes : Ethernet, FDDI, WiFi, etc.

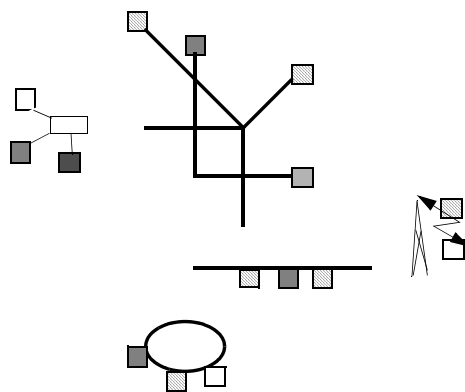

1.3. Les routeurs

Interconnexion grâce à des routeurs (équipements d'interconnexion) : 

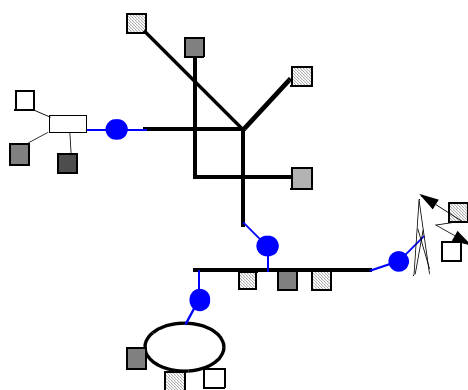

1.4. L'hétérogénéité des sous-réseaux

IP masque l'hétérogénéité des (sous-)réseaux :

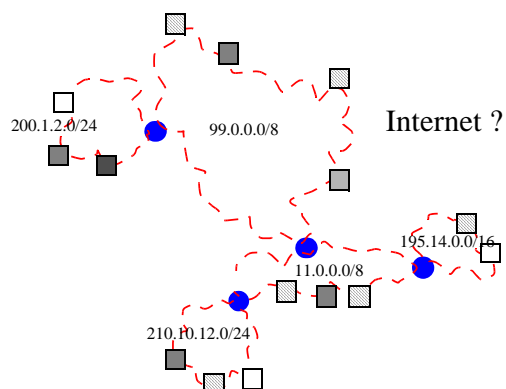

Internet = réseau de réseaux !

on remarque que les routeurs appartiennent à plusieurs (sous-)réseaux

1.5. L'hétérogénéité de la localisation

IP assure la transmission des données, masque les routeurs et les sous-réseaux :

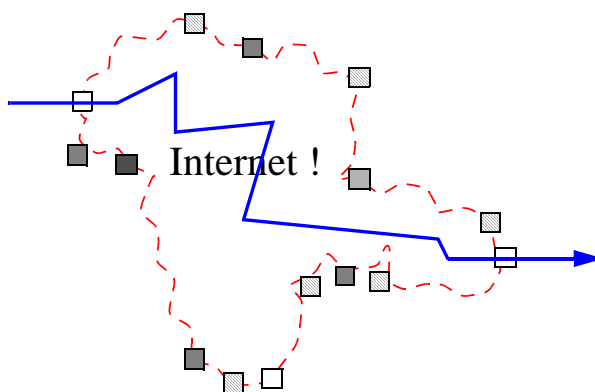

1.6. L'Internet idéal

IP masque la localisation et le type des stations, notamment grâce à l'adressage IP : 131.254.31.8.

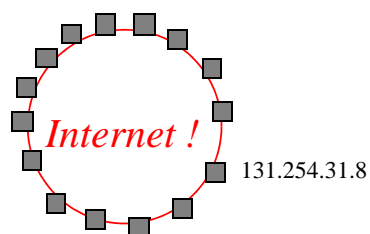

2. L'acheminement des datagrammes

2.1. Les acteurs

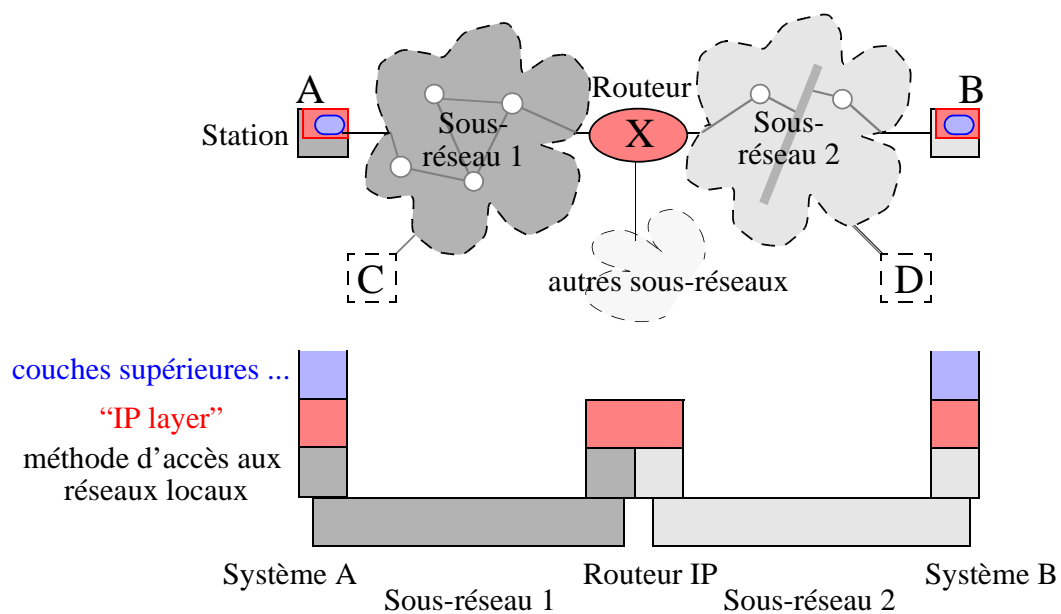

2.2. La table de routage

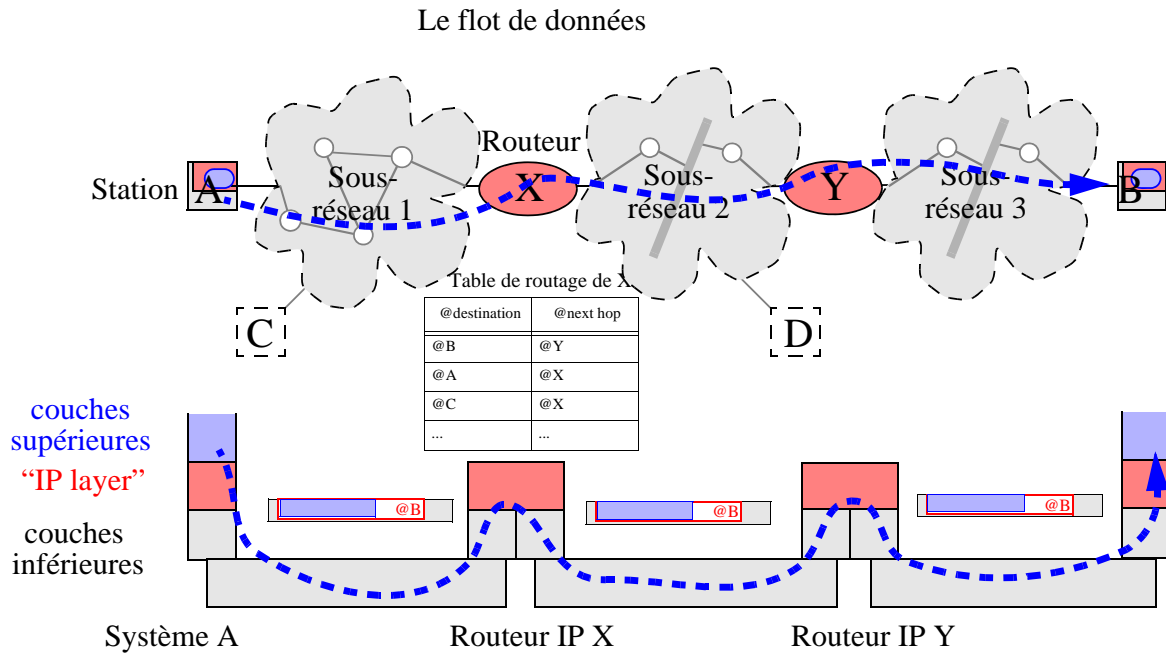

2.3. Le transport des datagrammes IP

Les datagrammes sont transportés (encapsulés) dans les trames des réseaux sous-jacents

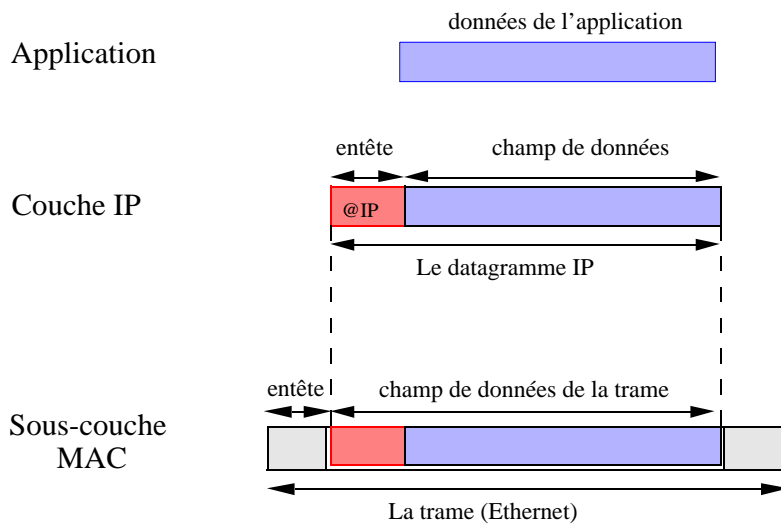

3. L'adressage d'Internet

3.1. Les adresses IP

Une adresse IP **identifie** l'interface de connexion à IP d'une station.

Format de l'adresse IPv4 : 32bits.

Notation décimale pointée ("dotted decimal") : Exemple 131.254.31.8.

. Adressage hiérarchique :

- identificateur du (sous-)réseau (**netid**), appelé aussi "address prefix"
- identificateur de l'interface de la station dans le (sous-)réseau (**hostid**)

. Deux types d'adresse IP : unicast ou multicast

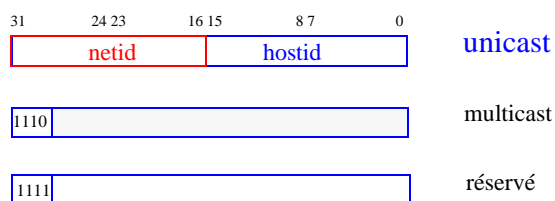

3.2. Utilisation des adresses IP sous Internet

- . Une station IP doit avoir au moins une adresse IP unicast.
- . Une station peut avoir autant d'adresses que d'**interfaces** à un (sous-)réseau
 ⇒ l'adresse identifie l'interface et pas la station !
- . Toutes les stations connectées à un même (sous-)réseau ont le même préfixe (ont le même **netid**).

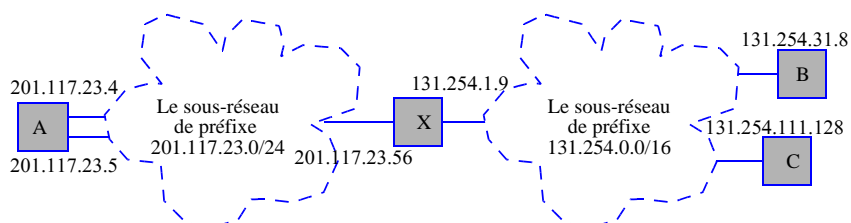

3.3. Subnet mask

Chaque interface est munie d'un "subnet mask" (rfc 1009).

Le subnet mask permet à une interface d'obtenir son préfixe :

- Exemple : la station d'adresse 131.254.26.13 a pour subnetmask 255. 255. 0.0.
- Son préfixe est : $131.254.26.13 \wedge 255.255.0.0 = 131.254.0.0$

Une station peut déterminer si un paquet adressé à une station est sur le même sous-réseau IP qu'elle-même :



Exemple :

- l'adresse IP de la station est 131.254.129.13, son masque de sous-réseau est 255.255.128.0, le paquet à envoyer est adressé à la station 131.254.150.11. La première station doit-elle transmettre ce paquet sur le sous-réseau, ou bien le transmettre à un routeur ?
- Autrement dit :
 - . $131.254.129.13 \wedge 255.255.128.0$ est-il égale à $131.254.150.11 \wedge 255.255.128.0$?

Sous Unix : commande "`/usr/etc/ifconfig -a`", fichier "`/etc/netmasks`"

3.4. Quelques adresses IP particulières

Diffusion : "11...11₂"

- . diffusion vers toutes les stations du sous-réseau local : 255.255.255.255
- . diffusion vers toutes les stations du sous-réseau distant : D1.D1'.D1".255 ou D2.D2'.255.255 ou D3.255.255.255
- .  pas d'utilisation en tant qu'adresse source
- .  très coûteux si le sous-réseau n'offre pas de diffusion naturelle
- .  utilisé pour l'apprentissage (auto-configuration)

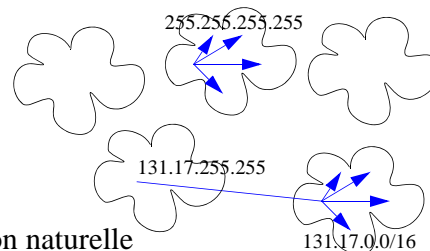

Celle-ci : "00...00₂"

- . cette station : 0.0.0.0 (quand elle ignore sa propre adresse)
- .  pas d'utilisation en tant qu'adresse de destination

Test : 127

- . écho local des datagrammes (la station reçoit ce qu'elle a émis) : 127.0.0.1 ("loopback")

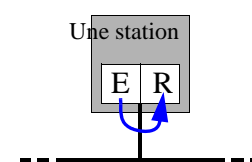

3.5. Adresses IP privées

Adresses attribuées et gérées localement (rfc 1918)

- Utilisation exclusivement locale des adresses privées :
 - protection par isolation
- Pas de communications externes, sauf par réutilisation d'adresses générales
 - . un "proxy" chargé de la traduction ("Network Address Translation") entre adresses privées et adresses générales

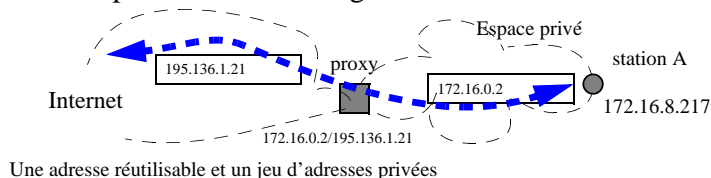

- Adresses privées de classe A : 10.0.0.0/8
 - Adresses privées de classe B : 172.16.0.0/12
 - les 2^{20} adresses de 172.16.0.0 à 172.31.255.255
 - Adresses privées de classe C : 192.168.0.0/16
- Nota : des stations situées dans des réseaux locaux différents peuvent avoir la même adresse privée

3.6. L'agrégation d'adresses

Les entrées de la table de routage ayant

- même "next hop" et
- des adresses de destination consécutives (au sens de la représentation binaire)

peuvent être agrégées en une seule entrée.

Avantages :

- diminue la taille de la table de routage,
- accélère la recherche du prochain routeur

Chaque routeur route un paquet vers le prochain routeur en fonction du "longest prefix match".

Exemple d'agrégation d'adresses :

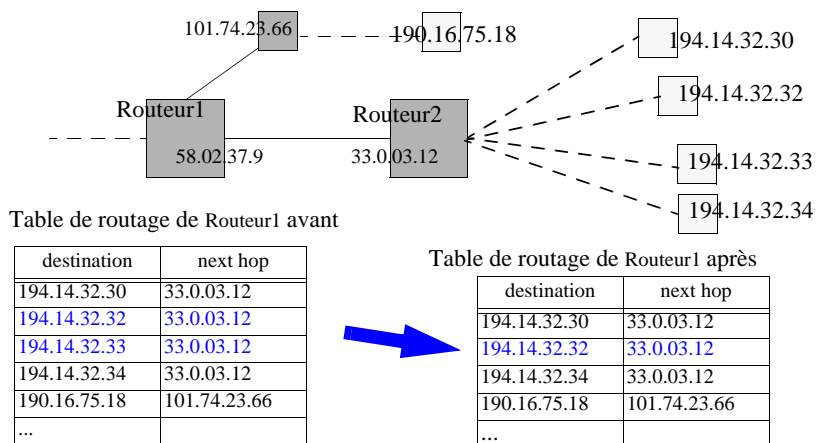

3.7. Attribution des adresses

Délégation hiérarchique de l'attribution des adresses :

- efficacité

IANA ("Internet Assigned Numbers Authority") attribue des plages d'adresses aux organismes régionaux de régulation des adresses.

Chaque organisme régional attribue une plage d'adresses (parmi celles qu'il gère) aux organismes nationaux.

Chaque organisme national attribue une plage d'adresses (parmi celles qu'il gère) aux organismes locaux qui en ont besoin.

Et ainsi de suite récursivement.

Exemple :

- Europe = RIPE NCC ("Réseaux IP Européens : Network Coordination Center)
- France = AFNIC ("Association Française pour le Nommage Internet en Coopération").
- un fournisseur d'accès à Internet (ISP), une administration ou une entreprise

L'administrateur Internet de l'organisme local :

- baptise chaque station locale
 - . une attribution statique d'une adresse à chaque station
 - . une attribution dynamique (DHCP) : réallocation possible d'une adresse non-utilisée
- à la responsabilité d'organiser ses sous-réseaux IP ("subnet")

4. Segmentation des datagrammes IP

4.1. Présentation

Problème :

Adaptation de la taille des unités de données à transmettre à la taille des champs de données des trames du réseau local sous-jacent.

- . L'utilisateur veut être capable de transmettre des unités de données de taille quelconque.
- . Les réseaux locaux sous-jacents offrent des champs de données de taille limitée :
 - Ethernet <1500 octets
 - FDDI < 4500 octets
 - X25.3 ≤ 128 octets (par défaut)
 - ATM = 48 octets (sans la sous-couche AAL)

Solution :

- . A l'émetteur :
 - découper l'unité de données à transmettre en segments de taille adaptée aux trames (segmentation).
- . Au récepteur :
 - reconstituer l'unité de données initiale (réassemblage).
- . Aux routeurs :
 - si les réseaux locaux successifs comportent des trames de tailles inférieures : (re-)segmentation.

4.2. Exemple

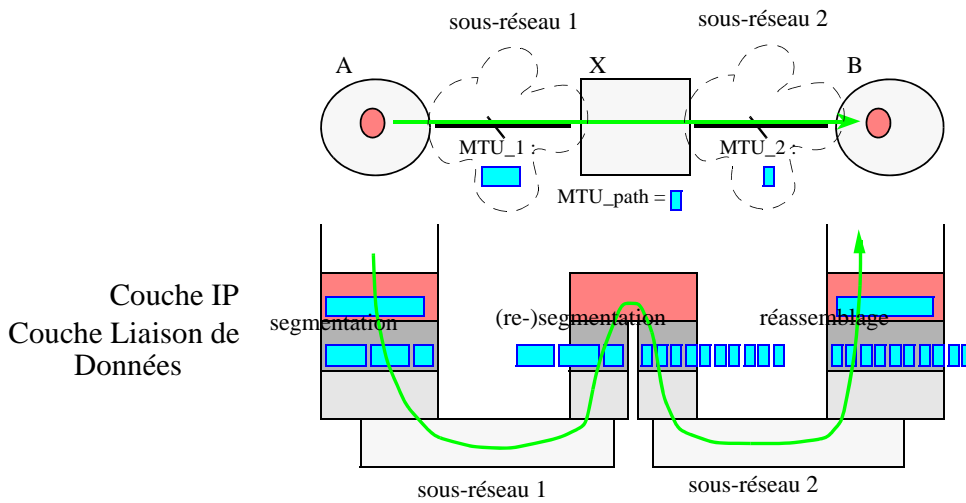

MTU : "Maximum Transfer Unit"

- . longueur maximum d'un datagramme IP pour qu'il puisse être transmis sans segmentation sur la liaison du réseau local sous-jacent
- . MTU path : le MTU minimum pour l'ensemble des liaisons d'un chemin
- . MTU par défaut sous IPv4 = 576 octets

5. Le datagramme IP

5.1. Le format du datagramme IP

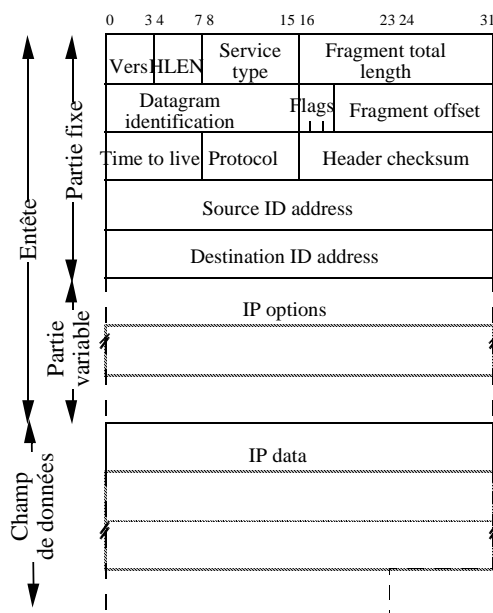

Les paquets de données d'IP ont pour nom **datagram(me)** :

⇒ télégramme : sans connexion

Structure d'un datagramme :

- Une entête :
 - . une partie de taille fixe,
 - . une partie de taille variable (les options),
- Un champ de données :
 - . de longueur variable.

Alignement sur des mots de 32 bits pour optimiser la vitesse de traitement.

La taille maximum d'un datagramme est de 64 Koctets (2^{16}).

5.2. Les champs Vers et HLEN du datagramme IP

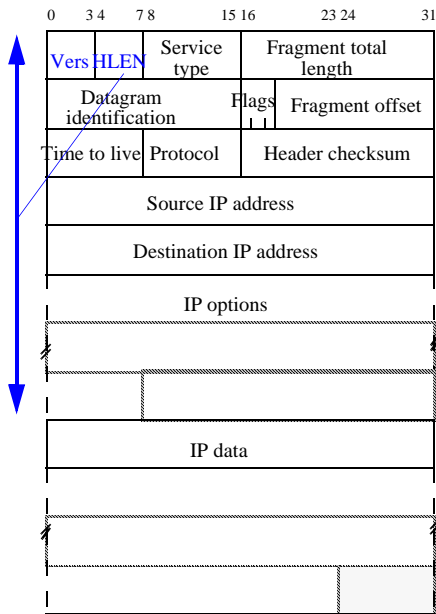

Vers (4 bits) : version du protocole.

- . Version courante : 4 (septembre 1981)
- . Version nouvelle IPv6 : 6! (décembre 95)
- . Un même réseau peut accueillir différentes versions de protocole : les drivers IP écartent les datagrammes qu'ils ne peuvent pas décoder.

HLEN (4 bits) : "Header length"

- . Longueur de l'entête, (en mots de 4 octets) les options IP (de longueurs variables) comprises.
- . Au minimum, HLEN = 5 lorsqu'il n'y a pas d'options (longueur de la partie fixe de l'entête).
- . Longueur max. de l'entête = 60 octets

5.3. Le champ Type of Service du datagramme IP

5.3.1 Actuellement

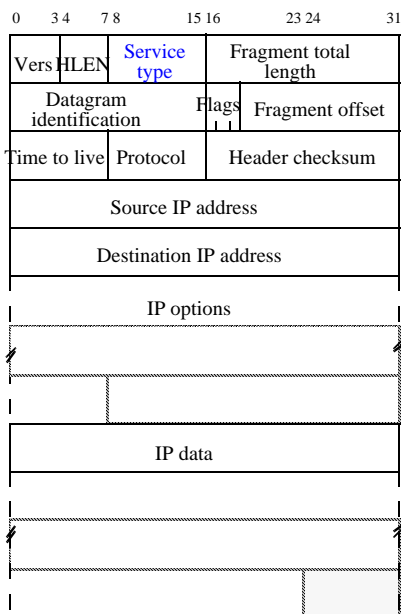

Service type (8 bits) : ToS "Type of service"

- . Qualifie le service de transmission demandé.

- . Utilisé pour optimiser l'algorithme de routage :
 - Priorités entre les différents types de flux de données.
 - Critères de choix lors du routage entre des chemins alternatifs.

PRE : "precedence" = 0 ⇒ 7
normale haute priorité

D : "delay"
T : "throughput"
R : "reliability"

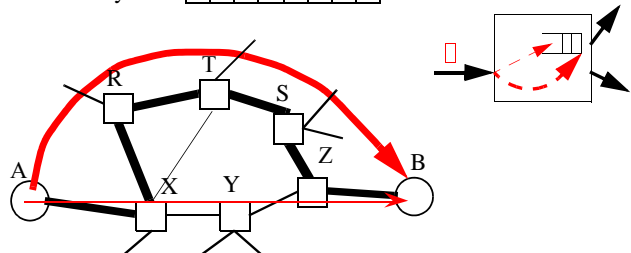
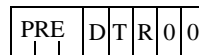

5.3.2 Le champ "Differentiated Services"

Redéfinition du champ ToS (compatible) : rfc 2474, 2598, 2594.



champ Differentiated Services Codepoint

Enrichissement du service "best effort" en introduisant différents types de flux de données qui se verront offrir différents types de services de transmission :

- AF : "Assured Forwarding"
 - . 4 classes se voyant attribuer chacune une certaine portion de la bande passante
 - "gold", "silver", "bronze", and ... "best-effort"
 - . 3 niveaux de priorité de perte au sein de chaque classe
 - . AF1,1: 00101000, AF1,2: 00110000, AF1,3: 00111000, AF2,1: 01001000, etc.
- EF : "Expedited Forwarding"
 - . faible délai, faible niveau de perte
 - . EF : 10111000
- autres configurations pour compatibilité ou pour expérimentation

5.4. La fragmentation

5.4.1 Les champs du datagramme IP pour la fragmentation

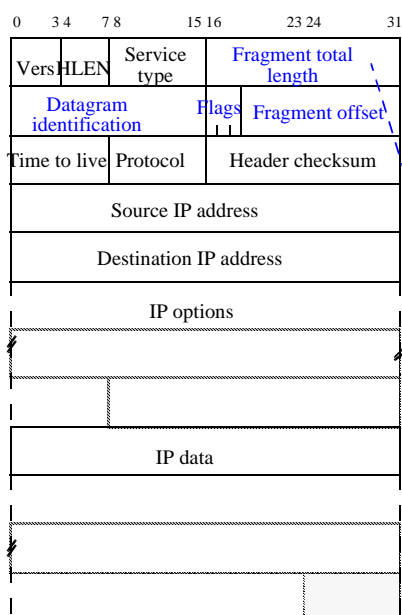

Fragment total length (16 bits) : longueur totale du fragment (et pas du datagramme !) en octets (< 64 koctet).

Datagram identification (16 bits) : Identification unique du datagramme et de tous ses fragments.

Flags (3 bits) :

- . "do not fragment bit" : segmentation interdite
=> MTU discovery (maximum transfer unit)
- . "more fragment bit" : dernier fragment d'un datagramme.

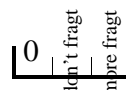

Fragment offset (13 bits) : déplacement relatif des fragments par rapport au début du datagramme (en unité de 8 octets).

5.4.2 Le traitement du datagramme

Constitution des fragments :

- . Les entêtes des fragments comportent les mêmes champs et ont les mêmes contenus que ceux du datagramme dont ils proviennent :
 - même identification de datagramme, même type de service, même TTL, même protocole, mêmes adresses.
 - sauf pour les champs de longueur, le bit “More fragment” et le “Header checksum” !

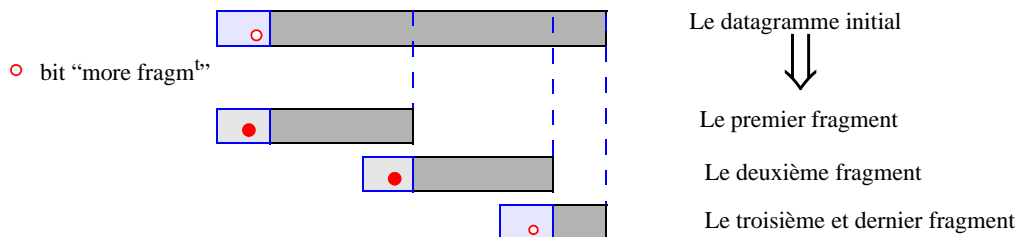

Réassemblage des fragments :

- . Calcul de la taille totale du champ de données du datagramme :
 - offset(**du dernier fragment**) * 8 + longueur_totale (**du dernier fragment**)
 - longueur_de_l_entête(**du dernier fragment**) * 4.
- . Calcul et vérification que tous les fragments sont présents.
- . Reconstitution du champ de données du datagramme.

5.4.3 Offset et longueur

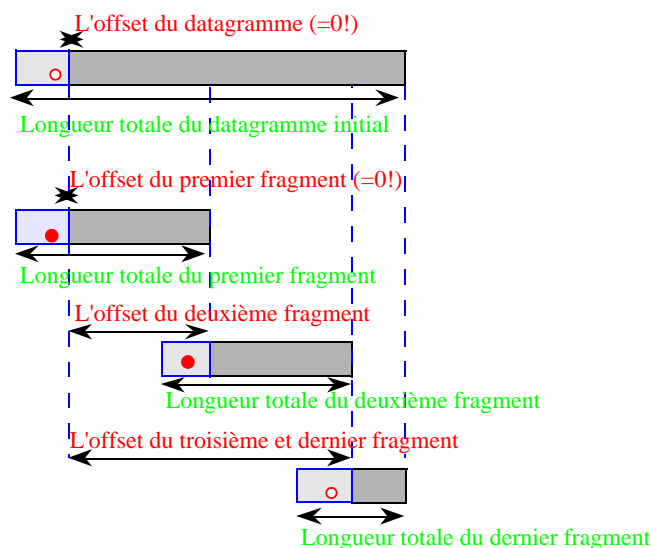

5.5. Le champ TTL

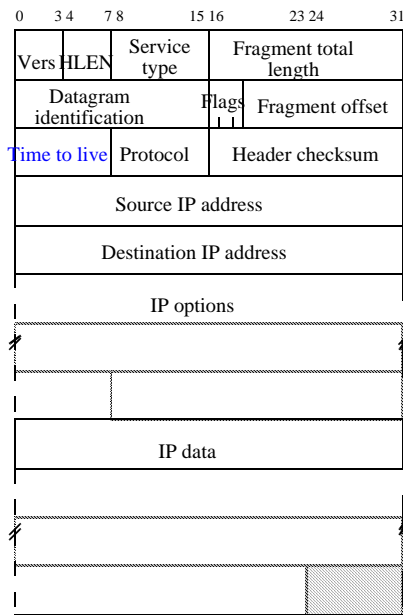

Time to live (8 bits) : durée de vie résiduelle du fragment (en nombre de “hops” ou de secondes de résidence).

- . valeur initialisée par l'émetteur.
- . décrémentée par chaque routeur et le récepteur,
- . si TTL=0 alors le datagramme est détruit,
=> on retourne à l'émetteur un message ICMP

Fonction :

- . limitation de l'étendue de diffusion des paquets (“scope”).
- . suppression des trames fantômes.
- . limite la durée d'attente des fragments.

5.6. Le champ Protocol du datagramme IP

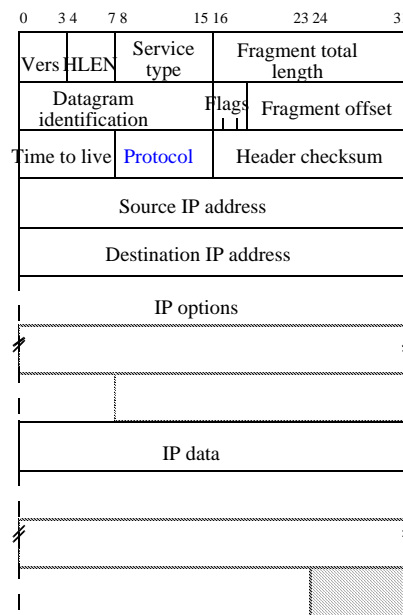

Protocol (8 bits) : identification du protocole chargé d'exploiter (décoder) le champ de données.

- . UDP = 17
- . TCP = 6
- . ICMP = 1
- . IP = 4 (IP in IP, par ex : mbone)
- . => RFC 1700

Enchaînement des drivers à la réception d'un message :

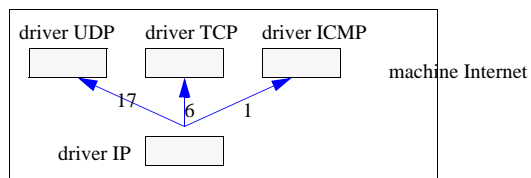

5.7. Le champ Checksum du datagramme IP

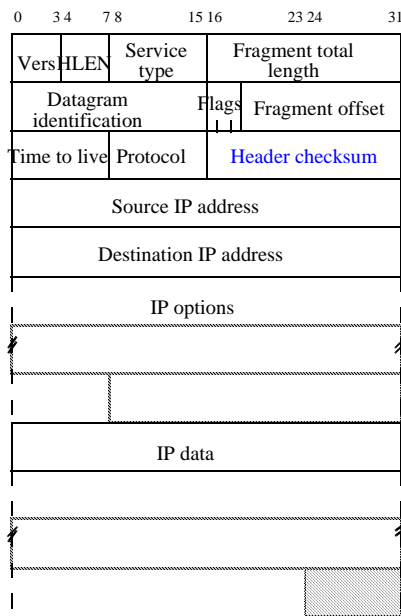

Header checksum (16 bits) :

Complément à 1 de la **somme** en complément à 1 des demi-mots (16 bits) constituant l'**entête** (options incluses) du fragment.

- . peu de calcul et calcul facile
- . capacité de détection faible

Permet la détection des erreurs

Pas de mécanismes de récupération d'erreur sous IP !

Procédure :

- le checksum est calculé à l'émetteur, puis placé dans le datagramme
- le checksum est vérifié à chaque réception du datagramme (routeurs intermédiaires et le destinataire final)
- s'il est incorrect le datagramme est simplement détruit

Exemple : $\text{inv}(4500+05dc+e733+222b+ff11+0000+c02c+4d60+c02c+4d01) = \text{inv}(46e04) = \text{inv}(6e08) = 91f7$

5.8. Le champ Address du datagramme IP

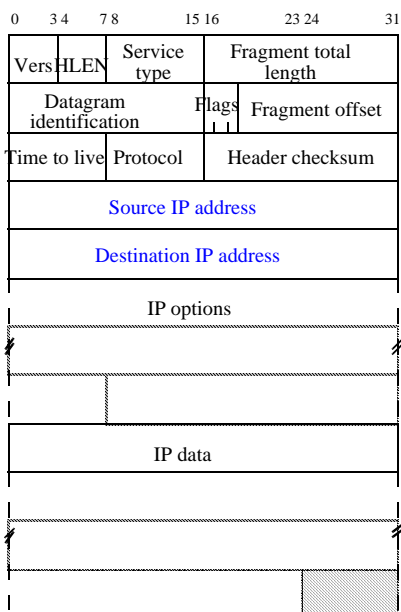

Source IP address (32 bits) :

identifie la station émettrice.

- . retour à l'envoyeur (message ICMP).

Destination IP address (32 bits) :

identifie le récepteur (ou le groupe).

- . permet l'acheminement jusqu'au(x) destinataire(s).

5.9. La partie variable de l'entête du datagramme

5.9.1 Le champ *IP options* du datagramme IP

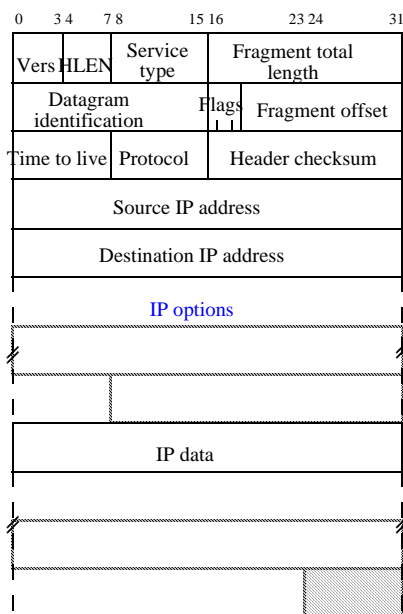

Partie variable de l'entête

- . limitée à 20 octets
- Leur traitement ralentit le routage :
- . certains routeurs ont deux files de datagrammes :
 - datagrammes avec options
 - datagrammes sans option
- Fonction principale :
- . choix de la route par l'émetteur

Assemblage des options : indépendamment des mots de 32 bits ou non.

Exemples de champ *IP options* :

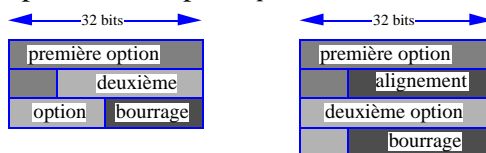

5.9.2 Les différentes options

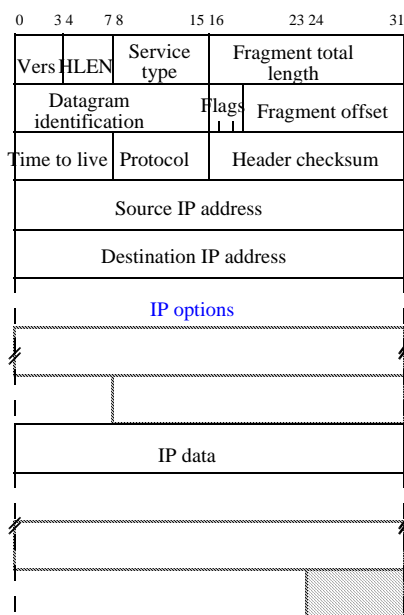

Structure générale d'une option :
type, longueur, valeur ("TLV encoding")

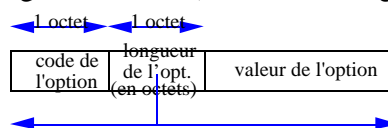

Code de l'option :

7	6	5	4	0 bit
copy	class	number		

Quelques options :

classe	numéro	longueur	sémantique
0	0	-	"End of Option list" : bourrage de fin de liste d'options
0	1	-	"NOP" : alignement de fin d'option
0	2	11	"Security" : rfc 1108
0	3	>3	"Loose source routing"
0	7	>3	"Record route" -> trace_route
0	9	>3	"Strict source routing"
2	4	>4	"internet timestamp"

5.9.3 Les options Source Routing

Un chemin = Liste des adresses IP des routeurs
 . 9 au maximum !

code	length	pointer
premier adresse IP		
deuxième adresse IP		
-		
-		
-		
-		
-		
-		
-		

Record Route :

- . l'émetteur prépare une liste vide (pointer=3),
- . qui est remplie par chacun des routeurs du chemin (pointer+=4),
- . tant qu'il y a de la place dans la liste (pointer<length).

Source Routing :

- . le chemin que doit suivre le datagramme est explicitement décrit.
 - **strict source routing** : totalement décrit (S'il manque un routeur le datagramme est détruit).
 - **loose source routing** : partiellement décrit (S'il manque un routeur l'algorithme d'acheminement standard est appliqué).
- . à chaque routeur intermédiaire, le prochain routeur de la liste est échangé avec la destination, et le pointeur incrémenté.

6. L'acheminement du datagramme : "datagram forwarding"

⇒ **table de routage de X**

destination	prochain routeur
70.0.0.0	88.7.222.8
131.218.0.0	131.218.13.17
88.0.0.0	88.6.108.4
206.55.32.0	131.218.1.71
0.0.0.0	131.218.122.1

Acheminement en fonction du :

- "longest prefix match"

Remarques :

- un routage par défaut vers un routeur par défaut
- accès direct vers les stations des sous-réseaux locaux (une adresse du routeur lui-même).

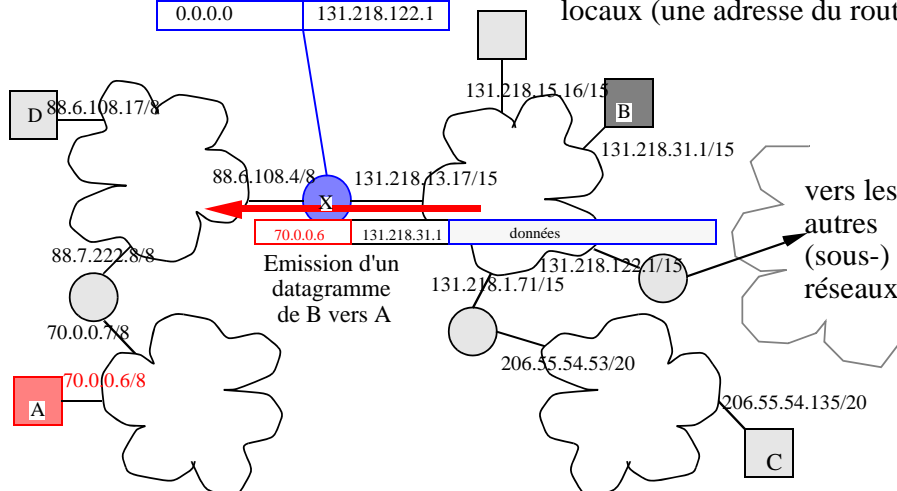

7. Conclusion

Le protocole IP assure la transmission de données entre stations hétérogènes en utilisant un réseau formé par l'interconnexion de (sous-)réseaux hétérogènes :

- . acheminement,
- . adressage (adresse IP),
- . fragmentation.

Protocole simple (sans connexion):

- . détection des erreurs (de l'entête uniquement),
- . sans mécanisme de récupération des erreurs (perte, duplication, congestion).

Nécessite d'autres protocoles :

- ICMP (erreur)
- RIP (routage)
- ARP (résolution d'adresse)
- ...

Et **TCP** ou **UDP** !

7.1. Exemple de datagramme

Un datagramme IP constitué des octets suivants représentés en hexadécimal en lisant de gauche à droite et de haut en bas (par exemple : le 1er octet vaut 49_{16} , le second : 00_{16} et le cinquième : 01_{16}).

49	00	00	30
01	23	00	00
0D	11	42	DB
83	FE	3D	0D
C0	2C	4D	51
07	0F	0B	83
FE	0B	01	C0
2C	4D	4D	00
00	00	00	00
84	01	00	07
00	0C	00	00
01	02	03	04